

Varenummer: 20562020  
Beskrivelse: E+G Klemmeelement GN 928-20  
til fiksering af cylindriske emner  
Note: Værktøj til spændeenhed GN 928.1-8

## Mål

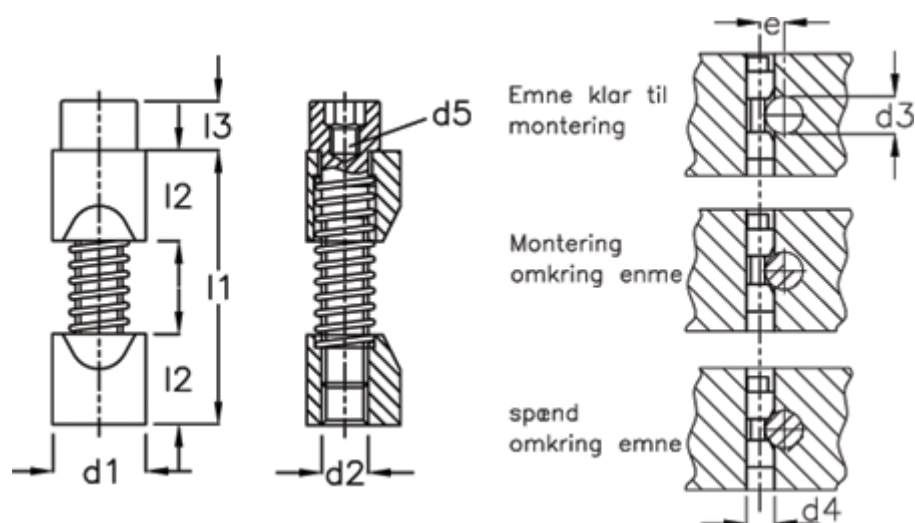

d1 = 20  
d2 = M10  
d3 = 30-40  
d4 = 20  
d5 = M6  
 $e = d3/2 + 4,8$   
l1 = 60  
l2 = 20

l3 = 10  
Værktøj = GN928.1-8